



ИНСТРУКЦИЯ ПО ЭКСПЛУАТАЦИИ ДЛЯ ЭЛЕКТРОМАГНИТНЫХ МИНИ-КОМПРЕССОРОВ SECON

МОДЕЛИ:

JDK-20	JDK-60	JDK-150	JDK-400
JDK-30	JDK-80	JDK-200	JDK-500
JDK-40	JDK-100	JDK-250	
JDK-50	JDK-120	JDK-300	

Мы благодарим Вас за приобретение компрессоров SECON. До начала эксплуатации настоятельно рекомендуем внимательно прочитать вставки с отметкой «ВНИМАНИЕ!» для хорошего понимания оборудования. Также рекомендуем хранить инструкцию в доступном месте для консультаций по необходимости.

СОДЕРЖАНИЕ

1.	Названия составных частей -----	3
2.	Инструкции	
2.1.	До начала работы-----	4
2.2.	Хранение и перевозка -----	5
2.3.	Установка	
2.3.1.	Инструкция по размещению -----	6
2.3.2.	Инструкция по электропитанию -----	7
2.3.3.	Инструкция по монтажу -----	7
2.3.4.	Инструкция по соединению -----	8
2.3.5.	Инструкция по эксплуатации -----	8
3.	Обслуживание -----	9
4.	Послепродажное обслуживание	
4.1.	Диагностика отказов -----	10
4.2	Детали для замены-----	11
5.	Спецификации -----	11

1. Названия основных деталей

(показано на модели JDK -60)

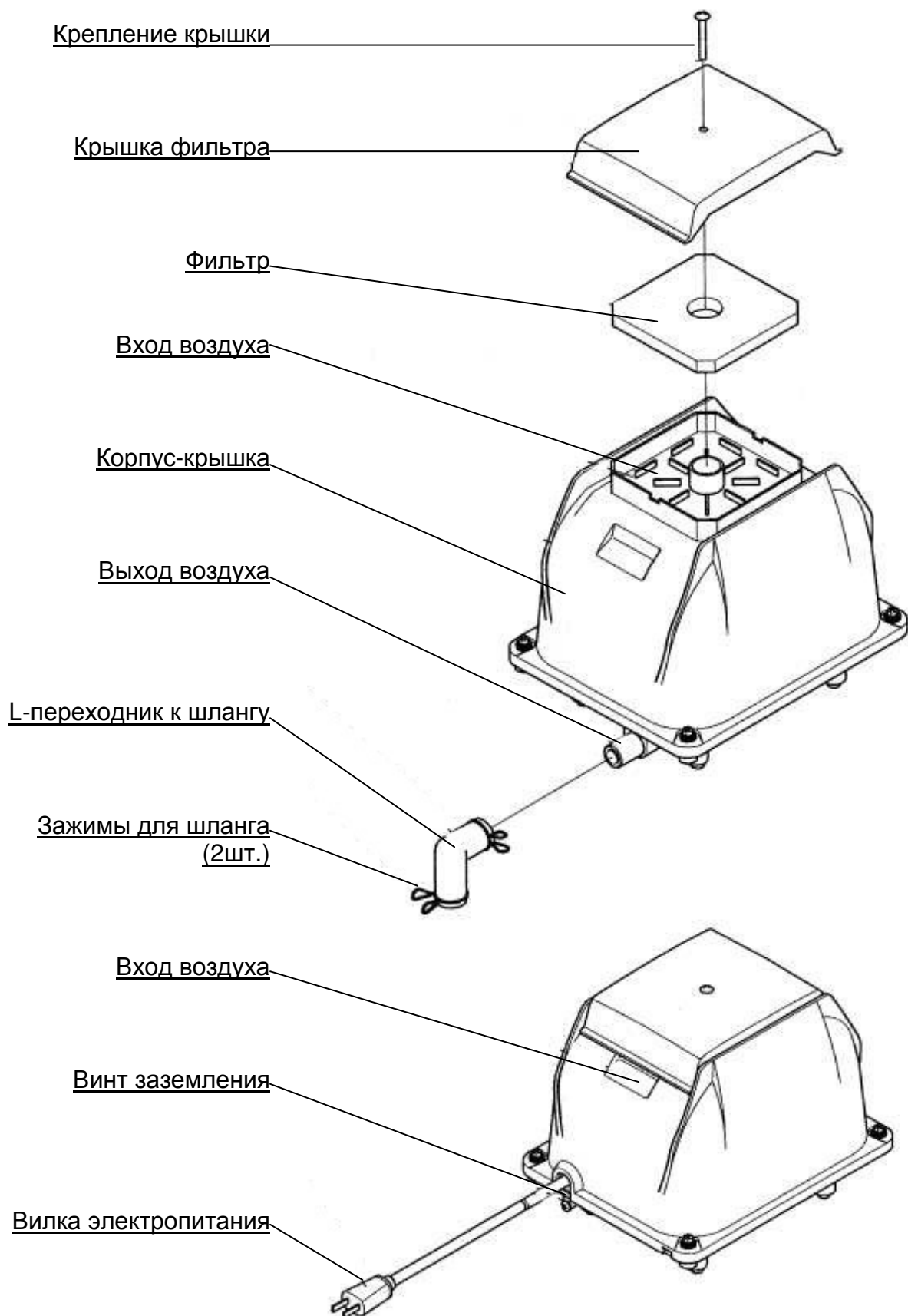

2. Инструкции

- До начала эксплуатации прочитайте инструкции для правильного ввода в эксплуатацию мини-компрессора.
- Тщательно следуйте инструкциям, данным здесь, особенно инструкциям по безопасности.

ВНИМАНИЕ!

Большая опасность в случае неправильного использования, может повлечь смерть или серьезные расстройства здоровья.

ВНИМАНИЕ!

Большая опасность в случае неправильного использования, может повлечь смерть или серьезные расстройства здоровья.

- Храните инструкцию по эксплуатации в доступном для всех заинтересованных лиц месте.

2.1. ДО НАЧАЛА ЭКСПЛУАТАЦИИ

ВНИМАНИЕ

- **Компрессор спроектирован только для подачи воздуха!** Поток проходит через электрически заряженные части, возможно зажигание горючих жидкостей и газов или риск поражения электрическим током или короткого замыкания.



- **Проверяйте вилку и розетки электропитания!** Используйте компрессор только с тем напряжением электропитания, на которое он рассчитан. Использование электропитания, для которого компрессор не предназначен, может привести к проблемам в частности поражению электрическим током или короткому замыканию.

- **Этот компрессор не предназначен для применения в передвижных установках.** Не устанавливайте компрессоры в автомобили, вагоны и пр.



- **При применении в установках, где прерывание потока воздуха недопустимо, например, аэрация аквариумов, необходимо наличие запасного компрессора.** Проверяйте работоспособность запасного компрессора каждый месяц.

2.2. ХРАНЕНИЕ И ТРАНСПОРТИРОВКА

ВНИМАНИЕ!

- **При переноске компрессора держите его обеими руками.** Не переносите компрессор за крышку фильтра, поскольку крышка может подломиться и компрессор упадет Вам на ноги. Не тяните компрессор за кабель питания это может вызвать перегиб кабеля, его обрыв и, как следствие, его перегорание. Перчатки для переноски не обязательны. Корпус компрессора нагревается при работе.

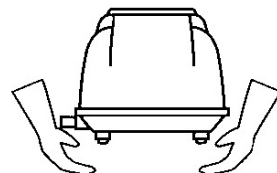

Не храните компрессоры при температуре ниже -10°C . В противном случае постоянный магнит может потерять мощность и компрессор не обеспечит производительность.



- **Не храните компрессоры под прямым солнечным светом с высокой температурой.** Резиновые части компрессора могут подвергнуться естественному старению.



2.3. УСТАНОВКА

ПРЕДУПРЕЖДЕНИЯ

- **Установка компрессоров (включая подключение электропитания и воздушных магистралей) должна производиться специалистами!** Неправильная установка может вызвать утечку воздуха, поражение электротоком и возгорание.



2.3.1. ИНСТРУКЦИЯ ПО РАЗМЕЩЕНИЮ КОМПРЕССОРОВ

Внимание

Не устанавливайте компрессоры в места, где они могут быть засыпаны снегом или залиты дождем! Возможна утечка электричества.



Внимание

- **Устанавливайте компрессор выше уровня воды!**

Установка компрессора ниже уровня воды может вызвать попадание воды в компрессор при его остановке. Такое попадание воды может вызвать утечку воды и короткое замыкание.



Не устанавливайте компрессор в места, где возможна утечка легковоспламеняющихся газов.

Существует опасность самовоспламенения скапливающихся газов.

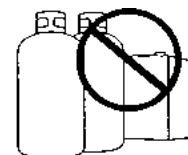

- **Не устанавливайте компрессоры недалеко от спален, приемных и т.п.** В тихих местах и в ночное время шум работающего компрессора может беспокоить.

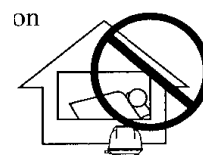

- **Устанавливайте компрессоры в тени в хорошо вентилируемых местах.**

Время нормальной работы резиновых частей компрессора короче при нагреве солнечными лучами или любыми другими источниками тепла.

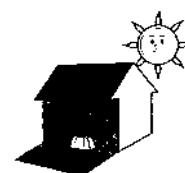

- **Не устанавливайте компрессор в пыльных и влажных местах.** Это может повлечь быстрое засорение фильтра и, как следствие, перегрев компрессора.



Устанавливайте компрессор в местах с легким доступом для независимого текущего обслуживания.

2.3.2. ИНСТРУКЦИЯ ПО ЭЛЕКТРИЧЕСКОМУ ПОДКЛЮЧЕНИЮ

Внимание

Обязательно применение проводки с заземлением.
Применение не заземленной проводки может повлечь поражением электрическим током.



Внимание

При установке компрессора вне помещений применяйте влагозащищенные электроэлементы.
Применение невлагозащищенных электроэлементов может повлечь поражением электрическим током.



2.3.3. ИНСТРУКЦИЯ ПО МОНТАЖУ

Внимание

- При установке компрессоров в корпус обязательно обеспечение вентиляции и температуры внутри корпуса не выше 40°C.

- Рекомендуется отдельное надежное основание для компрессора. Основание должно быть на расстоянии не менее 10 см от зданий. Звук и вибрации от работы компрессора могут усилиться при ненадежном основании, таких как бетонные плиты, полки и т.п.
- Устанавливайте компрессор на горизонтальную площадку по уровню после полного затвердевания бетона. Установка компрессора до окончательного затвердевания бетона может вызвать «вмораживание» компрессора в площадку. Отклонение положения компрессора от горизонтального может вызвать ускоренный износ.
- При монтаже компрессора в сильно влажных местах необходимо обеспечить защиту от прямого попадания воды. Вода, попадая внутрь, может вызвать короткое замыкание и (или) повышенный износ.

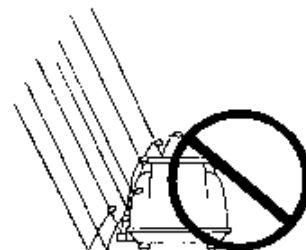

2.3.4. ИНСТРУКЦИЯ ПО СОЕДИНЕНИЮ

- **Воздушные соединения должны быть надежными.**

Предпочтительны хлорэтиловые гибкие шланги.

а) Диаметр для JDK-20/30/40/50/60/80/100/120:

VP13 (ID 13 мм x OD 18 мм)

б) Диаметр для JDK-150/200/250/300/400/500:

VP20 (ID 20 мм x OD 27 мм) или

VP13 (ID 13 мм x OD 18 мм) Пожалуйста, соблюдайте необходимые размеры шлангов.

Если необходимый размер VP13 (ID 20 мм x OD 18 мм), соединительный патрубок используется, как есть.

Если необходимый размер VP20 (ID 20 мм x OD 27 мм), пожалуйста, отрежьте VP13 часть как показано.

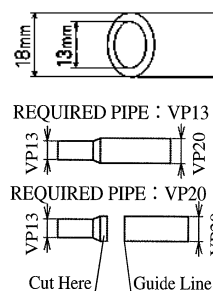

- **Воздушные соединения должны быть максимально прямыми и короткими.** Полная длина шланга должна быть по возможности не более 5 м. Не используйте шланги внутренним диаметром меньше 13 мм. Существенное невыполнение этих условий может вызвать перегрев компрессора и, как следствие сокращение ресурса диафрагм и клапанов. В особых случаях консультируйтесь у дилеров!

- **Будьте внимательны и не допускайте попадание посторонних предметов в шланги.** Дополнительное давление возникающее от посторонних предметов в шланге может вызвать перегрев компрессора.



- **Соединяйте компрессор с шлангом с помощью L-образного соединителя, и закрепляйте зажимами.**

Устанавливайте компрессор так, чтобы не прикладывалось усилие к L-образному соединителю.

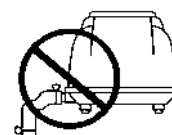

2.3.5. ИНСТРУКЦИЯ ПО ЭКСПЛУАТАЦИИ

ВНИМАНИЕ

- **Не перегибайте и не нагружайте провод питания.** Излишняя нагрузка на провод может вызвать риск поражения электрическим током или возгорание. Большая нагрузка на провод может вызвать обрыв.
- Очищайте пыль с вилки как минимум раз в год. Включайте вилку до конца.** Пыль на вилке или неполное включение может вызвать поражение электрическим током.

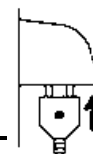

ВНИМАНИЕ

- **Не трогайте электропроводку влажными руками.** Прикосновение к проводке влажными руками опасно для жизни.
- **Отключайте все электропитание всех вспомогательных устройств, прежде чем опускать руки в воду.**



ВНИМАНИЕ

- **Не выключайте компрессор из сети за вилку.** Выключение за провод может вызвать надрыв провода, что может привести к перегоранию или обрыву провода.
- **Не обливайте компрессор.** Обливание компрессора может вызвать короткое замыкание или поражение электрическим током.

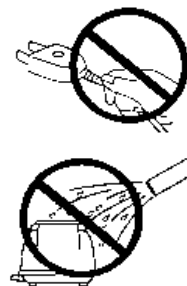

3. Обслуживание

ВНИМАНИЕ

До любого обслуживания выключайте компрессор.
Пыль, попадая в компрессор, может вызвать короткое замыкание.



Очищайте фильтр ежеквартально.

- 1) Отверните винт в крышке фильтра.
Снимите крышку фильтра.
- 2) Вытащите фильтр, удалите пыль и вымойте его нейтральным моющим средством.
- 3) Соберите фильтр в обратном порядке. Грубая сторона фильтра должна быть обращена к компрессору.
- 4) Заверните винт крышки фильтра.

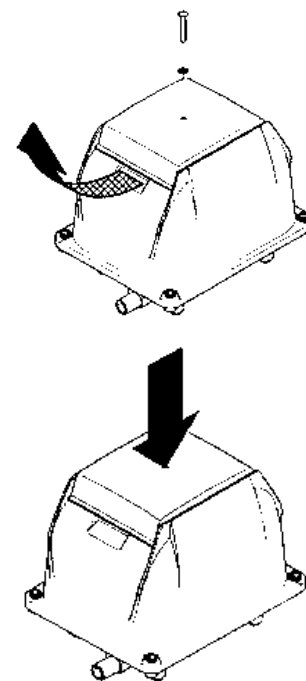

ВНИМАНИЕ

- **Не используйте бензин или растворители для очистки фильтра, это может вызвать его разрушение.**

На что надо обращать внимание

- Нормально ли поступает воздух?
- Не слишком ли шумит или вибрирует компрессор?
- Не слишком ли высока температура компрессора?
- Не разрушена ли проводка или не поменяла ли она цвет?

→ Если какие-либо проблемы найдены, читайте раздел ДИАГНОСТИКА И ПРОБЛЕМЫ.

4. Послепродажное обслуживание

4.1. ДИАГНОСТИКА И ПРОБЛЕМЫ

- Когда найдены проблемы, прочитайте и попробуйте исправить их.

Явление	Проверьте
• Компрессор не работает.	• Есть ли электропитание?
• Мала производительность.	• Не засорился ли или разрушился воздухопровод?
• Перегрев.	• Корректно ли подключен компрессор?
• Компрессор работает нестабильно.	• Не засорен ли фильтр?
• Компрессор шумит.	• Не касается ли компрессор окружающих предметов?

- Если после проверки всех вышеуказанных моментов проблемы остались, выключите компрессор. Затем позвоните ближайшему дистрибьютору или в сервисный центр и сообщите следующую информацию: модель компрессора и подробное описание проблемы.

ВНИМАНИЕ

- Не продолжайте использовать компрессор при наличии проблем. Это может вызвать короткое замыкание или поражение электрическим током.
- Ремонт компрессора может только специалист! Некорректный ремонт может вызвать короткое замыкание, поражение электрическим током или разрушение компрессора.



- При возникновении любых вопросов о послепродажном обслуживании связывайтесь с дистрибьютором или сервисным центром.

4.2. ДЕТАЛИ ДЛЯ ЗАМЕНЫ

- **Используйте только оригинальные запчасти.** Использование не оригинальных запчастей может привести как неработоспособности компрессора, так и к его поломке.
- **Указанные ниже запчасти относятся к расходным материалам, изнашивающимся в процессе эксплуатации.**

- | | | |
|------------------------|-----------------------------|------------------|
| • Диафрагмы | • Клапаны | • Фильтр |
| • Соединительный шланг | • Виброизоляционные вставки | • Упаковка |
| • Резиновые щетки | • L-соединитель | • Провод питания |

- **Для достижения максимального срока службы компрессора и стабильной производительности рекомендуется заменять диафрагмы и клапаны как минимум раз в год при непрерывной работе компрессора.**
- **Запасные части доступны для ремонтных организаций в течении 9 (девяти) лет после прекращения производства какой-либо модели компрессора.**

5. Спецификации

Модель		JDK-20	JDK-30	JDK-40	JDK-50
Напряжение питания	В	220			
Частота сети	Гц	50			
Рабочее давление	Бар	0,2			
Производительность*	л/мин	25	32	43	50
Потреб. мощность	Вт	Указана на корпусе			
Диаметр вых. отв.	мм	19 мм			
Вес	Кг	4,5 кг			
Входит в комплект		L-образный соединитель для шланга (с зажимами)			

Модель		JDK-60	JDK-80	JDK-100	JDK-120	JDK-150
Напряжение питания	В	220				
Частота сети	Гц	50				
Рабочее давление	Бар	0,2				
Производительность*	л/мин	60	80	100	100	175
Потреб. мощность	Вт	Указана на корпусе				
Диаметр вых. отв.	мм	19				27
Вес	Кг	8,5				10
Входит в комплект		L-образный соединитель для шланга (с зажимами)				

*-при давлении 150 мбар.

Модель		JDK-200	JDK-250	JDK-300	JDK-400	JDK-500
Напряжение питания	В	220				
Частота сети	Гц	50				
Рабочее давление	Бар	0,2				
Производительность*	л/мин	195	250	300	400	500
Потреб. мощность	Вт	Указана на корпусе				
Диаметр вых. отв.	мм	27				
Вес	Кг	10		18		
Входит в комплект	L-образный соединитель для шланга (с зажимами)					

*-при давлении 200 мбар.

- Производительность, указанная в спецификациях показывают типичные лабораторные данные при рабочем давлении и не гарантированные величины.
- Данные могут отличаться на +/-10%.

ГАРАНТИЙНЫЙ ТАЛОН

Модель: _____

Серийный номер: _____

Дата покупки: _____